

## 1695MB1

### Kit de restaurare filet

- kit pentru repararea prin insertie a filetelor de montaj pentru pedala
- nu mai sunt probleme cu filetele deteriorate din manivela pedalei. Cu ajutorul acestui Kit de restaurare poti repara filetele stricate de la manivelele de pedale al dumneavoastra.
- prima data folositi alezorul de curatare apoi creati cu tarodul un filet majorat de 5/8"x24TPI in bratele pedalierului.
- in final restaurati filetul original prin insertare.

Kitul include:

- tarod si alezor dreapta / stanga 5/8"x24TPI
- 10 insertii filetate pentru manivela stanga a pedalierului
- 10 insertii filetate pentru manivela dreapta a pedalierului.
- kit-ul este pus intr-o cutie metalica avand in interior suport SOS de spuma poliuretunica cu locase pentru fiecare piesa



UNIOR



626979



5

1695/4BI, 1695.1AL 5/8" x 24 TPI, 1695.1AR 5/8" x 24 TPI  
1695.4A 5/8L x 24, 1695.3A 5/8 x 24, 981K 3/8" (321 x 198 x 54)

967,58

## 190.8/2BI

### Antrenor de tubulare Pro

- material: otel special pentru scule
- corp din otel forjat
- tratament termic calire/revenire
- finisarea: cromat conform standard EN 12540
- maner ergonomic bicomponent in versiunea de utilizare intensa
- pro Socket Handle este nu numai o alta scula din programul nostru general de scule, proiectat special pentru programul Scule de bicicleta. Este usor compact extrem de rezistent si dispune de manerul bicomponent ergonomic.
- proiectat sa functioneze impreuna cu capetele tubulare UNIOR cu blocaj, tubulare plate pentru suspensii si multe altele



UNIOR



627084

1/2"

L

A

B

275

4B

10

52,24

## 1697.2/4

### Adaptor pentru tarozii BSA

- adaptorul este compatibil cu tarozii BSA 1697.1 si manerul magnetic 1695/4BI pentru alezare si filetare
- crestatura din capul adaptorului usureaza asamblarea sculelor impreuna cu manerul 1695/4BI



UNIOR



626467

L

D

240

1V

1

88,14

## 1647/5MINI

### Mini menghina de lant +

- menghina noastra de lant MINI + este scula de lant ideala pentru a fi luata cu tine la drum cu bicicleta.
- indiferent de tipul de bicicleta pe care o folosesti, aceasta scula de lant poate acoperi orice nevoie de la 5 la 11 viteze si functioneaza ca cele din atelierle profesionale.
- in ciuda design-ului minimalist ea este mult mai mult.

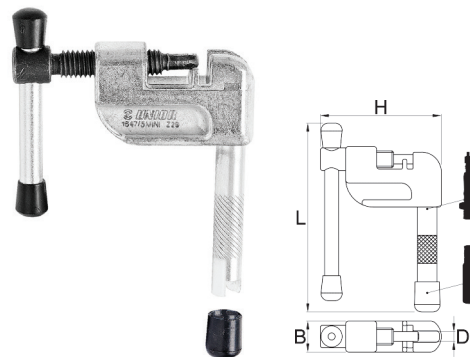

UNIOR



627100

D

B

L

H

-

4A

10

63,95

## 1697.3

### Set de adaptoare si tarozii BSA

- set format din 1697.2/4 si manerul magnetic 1695/4BI

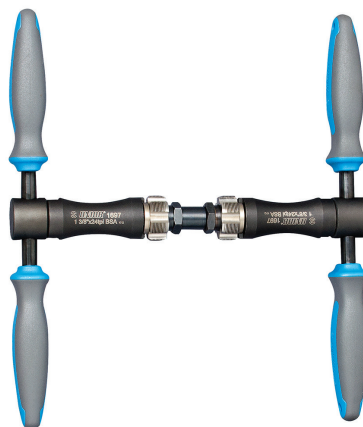

UNIOR



626487

M

B

L1

L2

Cf

2020

1F

1

819,03

## 1698.3

### Set adaptoare si tarozii ITAL

- set format din tarozii ITAL 1698.1 ,adaptorul 1698.2/4 si manerile magnetice 1695/4BI



UNIOR



626486

A

1

1

1

1

1

831,51



1698.2/4

### Adaptor pentru tarozii ITAL

- adaptorul este compatibil cu tarozii ITAL 1698.1 si manerul magnetic 1695/4BI pentru alezare si filetare
- crestatura din capul adaptorului usureaza asamblarea sculelor impreuna cu manerul 1695/4BI



UNIOR

626466	L	D	🔒	🔧	🔩	🔩
626466	75	32	243	1V	1	88,14

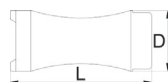

1699.2/4

### Dispozitiv de alezat cadru in partea inferioara BSA&ITAL

- dispozitivul pentru cadru este compatibil cu alezatorul inferior 1699.1 si manerul magnetic pentru alezoare si tarozii 1695/4BI
- crestatura din capul adaptorului asigura asamblarea rapida si usoara cu manerul pentru alezoare si tarozii 1694/4BI



UNIOR

626468	L	D	🔒	🔧	🔩	🔩
626468	297	42	884	1V	1	201,71

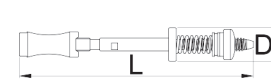

1699.4ITA

### Suport pentru instrumente orientate spre partea inferioara ITAL

- adaptorul este compatibil cu tarozii BSA 1697.1 si manerul magnetice 1695/4BI

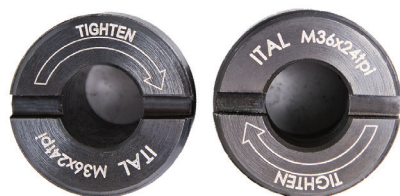

UNIOR

626469	M	🔒	🔧	🔩	🔩
626469	36 x 24 tpi	252	1V	1	113,88

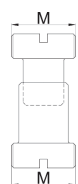

1699.4BSA

### Suport pentru instrumente orientate spre partea inferioara BSA

- adaptorul este compatibil cu tarozii ITAL 1698.1 si manerul magnetice 1695/4BI



UNIOR

626470	M1	M2	🔒	🔧	🔩	🔩
626470	13/8" x 24	13/8" x 24	240	1V	1	110,64



1694.2/4

### Dispozitiv de alezat cadrul

- dispozitivul este compatibil cu alezatorul 1694.1 si manerul magnetice pt alezoare si tarozii 1695/4BI. Crestaturile din capul adaptorului asigura o asamblare rapida si usoara a sculei impreuna cu manerul pentru alezoare si tarozii 1694/4BI



UNIOR

626463	L	Df	🔒	🔧	🔩	🔩
626463	427	60	360	1V	1	285,39

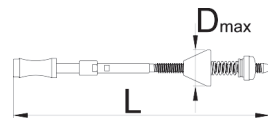

1695.1/4BI

### Maner pentru alezoare si tarozii

- Mănerul este în formă ergonomică și făcut pentru sarcini grele două materiale componente.
- Particularitatea sa este dintel magnetic, care permite o asamblare ușoară a instrumentului și, în același timp, vă permite să utilizați un singur mâner pe mai multe Instrumente.
- Mănerul este compatibil cu:
- Instrument de alezare a ghidajului de jos BSA 1697
- Instrument de alezare a ghidajului de jos ITAL 1698
- Suport pentru ghidajele inferioare BSA & ITAL 1699
- Instrument de îndreptare tub cap 1694
- Set de adaptoare și tarozii BSA 1697.3
- Adaptor pentru tarod BSA 1697.2/4
- Set de adaptoare și tarozii ITAL 1698.3
- Adaptor pentru tarod ITAL 1698.2/4
- Cadru de scule cu suport de jos BSA & ITAL 1699.2/4
- Cadru pentru scule cu tub cap 1694.2/4.



UNIOR

626464	L	D	🔒	🔧	🔩	🔩
626464	320	33	570	1V	1	95,54

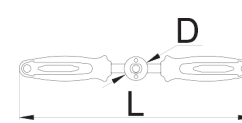

1758/4

**Hub Genie**

• Hub Genie este o soluție unică pentru îndepărtarea lagarelor de rulment din butuci, sau convertirea lor la standarde diferite. Datorită mecanismului de extindere, care ia lagarul uniform din interior, chiar și cel mai încăpățânat lagar sunt ușor de tras afara. Comparativ cu modul tradițional de a scoate lagarul butucului acest instrumentu distruge tubul sau lagarul. Pur și simplu geniu.  
 • Instrumentul este disponibil în două versiuni; unul mai mic, care acoperă lagare de 12 mm & 15mm prin axe și o versiune mai mare, care funcționează cu 20 mm prin lagarele osie. Ambele versiuni au manere de plastic moi pentru ergonomie



627271	D	L	B			
627271	20	52	102	4A	10	132,83
627272	12 & 15	45	102	4A	10	114,96

1657STR

**Set de leviere pentru anvelope, 27 perechi**



625044	27		
625044	27	9 x 1657BLUE (albastru), 6 x 1657BLACK (negru), 6 x 1657GREEN (verde), 6 x 1657RED (rosu)	208,34

1693H

**Stativ de garare reglabil**

• nu vă deranjați cu plasarea bicicletei, lăsați-o în garaj, puneți-o pe podeaua magazinului sau afișează în sufragerie. Orice bicicletă, oriunde. Suportul de pardoseală reglabil al Unior este potrivit pentru toate, de la biciclete pentru copii la monstria Big 29 + . Partea de sus este reglabilă în înălțime (pentru 123 mm) și unghiul, în timp ce stratul de cauciuc vă protejează cadrul împotriva zgârieturilor. Canalul este suficient de larg pentru a potrivi toate dimensiunile populare ale punții spate.  
 • standul este confectionat din oțel inoxidabil și ofera o mare stabilitate, indiferent de greutatea bicicletei. Baza standului este dotată cu insertii de cauciuc de înalta calitate care împiedica miscarea și protecția suprafața podelei. Finisaj negru garantează compatibil cu orice stil de magazin, birou sau acasă

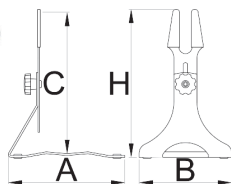

626542	A	B	C	H	H1	H2				
626542	252	200	267	390	284	407	1832	1V	1	214,04

1600PROKIT

**Set de scule de bicicleta 1600PROKIT in valiza**

• Cazul setului Pro Kit este lumea reală proiectată și testată pentru mecanica profesională pe cele mai dure curse din lume.  
 • Bine gândit, panourile de scule extrem de durabile organizează și țin sculele în locurile lor. Buzunarele sunt proiectate pe dimensiunea sculelor noastre. De asemenea, dispune de câteva buzunare suplimentare lăsându-vă spațiu pentru a personaliza Kit-ul.  
 • După proiectarea carcasi setului pentru Pro Kit, ne-am așezat cu echipa noastră de mecanici și cu atenție am selectat un set de scule pe care mecanicii exigenți de biciclete o vor aprecia. Am ales 48 de repere din sculele noastre, care sunt o potrivire perfectă pentru un set portabil, magazin, acasă sau mecanica de echipa.  
 Numărul de piese în set: 49



627042	49		
627042	49	110/1 (6 x 7, 8 x 9, 10 x 11, 13 x 15, 17 x 19), 190.1/1ABI (1/2"), 183/2 (8 x 10), 193HX (2, 2.5, 3, 4, 5, 6, 8, 10), 193TX (TX 10, TX 25), 220/3 (1.5, 2, 2.5, 3), 220/3S (4, 5), 250/1 (200), 271 (0 - 150), 406/1BI (160), 461/1BI 160, 536PLUS/1DP (140 x 12 - 25), 556A 160, 584/2POLLY 180, 615TBI PH 1 x 80, 605TBI (0.5 x 3.0 x 80, 1.0 x 5.5 x 125), 639C 165, 710P 3, 761HS 150, 819A 45, 1342 160, 1609/2BI, 1630/2P 3.3, 1644/2, 1666/2DP 2.2, 1670/2BI 11/12, 1647/2ABI, 1670.7/4, 1670.9/4, 1720/2DP, 1750/2BI, 970PROKIT	4045,54

## 970PROKIT

### Tool case Prokit - 970PROKIT

- setul de scule este conceput special pentru unelte de bicicletă; este fabricat din plastic rezistent și este impermeabil și etans la praf.
- Dispune de un panou de agatare cu cârlige care se agata la orificiile de pe partea din față a carcasi, permițându-vă să ai toate sculele la îndemână. Panoul are 9 buzunare, care sunt concepute pentru a transporta totul de la clești până la chei fixe.
- Clapetele din capac pot fi închise strâns cu curelele Velcro; Când este închis, ei asigură, de asemenea, mentinerea sculelor la locul lor. Clapetele deschise și partea interioară a capacului vă oferă 35 de buzunare individuale pentru scule. Cele mai mari buzunare pot lua cheia imbuss cu maner in T până la dimensiunea 10 și un buzunar mic special poate ține în siguranță cheia imbuss in L pana la dimensiunea 1,5mm sau instrumente similare mici, astfel încât nimic niciodată nu se va pierde

#### Avantaje:

- Buzunarele sunt cusute împreună cu filet de nailon durabil
- Impermeabil și etans la praf în conformitate cu certificatul IP67
- Garnitură etanșă în jurul capacului
- Supapă de eliberare automată a presiunii
- Ușor de deschis încuietori duble de aruncare
- Mâner de prindere moale cu sarcină testată
- Orificii pentru curea de umăr (curea neinclusă în Kit)
- Material gros de carcasa
- Pini de nailon, fără coroziune panou de agatare cu 9 buzunare, concepute pentru a transporta totul, de la clește până la chei fixe
- Separator de aluminiu în partea de jos a carcasi instrumentului pentru a vă păstra instrumentele organizate
- Flapsurile se închid perfect în capacul carcasi setului
- Capacul poate transporta chei imbuss cu maner in T până la dimensiunea 10
- Buzunare speciale de siguranță pentru a deține scule mici
- 44 buzunare toate împreună + depozitare sub palet



627041



1229,24

## 1600RN

### Pro Road Set

- trusă de scule pentru ciclistul pasionat care îi place să-și păstreze bicicleta în ordine perfectă în fiecare zi! La unelte sunt ușor de găsit în propriile lor locașe din suporturile SOS din spuma poliuretanică tăiate cu laser înconjurat de o durabilă cutie de călătorie și depozitare termoplăstică. Pro Road Kit include cele mai comune instrumente pentru a menține bicicleta în formă de top: Presa de lant cu surub (utilizabila cu toate tipurile de lant inclusiv pt schimbatorul Campagnolo cu 11 viteze)

Indicator de uzura lantului  
caseta de stergere si instrument de instalare  
cleste de taiat sarma de otel  
cleste cu cioc plat lung  
cheie cu utilizare universala  
Set doua leviere pentru anvelope  
Set de 9 chei hexagonale cu cap sferic. Setul include marimile 1,5 , 2 , 2,5 , 3 , 4 , 5 , 6 , 8 , 10.  
Surubelnita cu cap PH  
Ruleta 2 m

Numar de piese in set: 19



626543



19



1356,53

1631/2 (3,3 x 3,45 x 3,7 x 4,0 x 4,4 x 5,0), 1644/2, 1647/2ABI, 1657BLUE,  
1670.8/2BI, 1670/2BI 11/12, 220/3SLPH 1.5 - 10 / 9 pcs, 472/1BI 160,  
584/2POLLY 180, 615TBI PH 2 x 100, 710P 2, 981PB4 393 x 331 x 95